



ЭСКИЗНЫЙ ПРОЕКТ ИНДИВИДУАЛЬНОГО ЖИЛОГО ДОМА В Г. СОЧИ

*Мечты
Обиваются*
дизайн и архитектура

+7(908)0852935
<http://vk.com/74mechti>

+7(922)2356525
www.mechti.ru

Главный архитектор _____ Латышев Е.В.
Архитектор _____ Исупова М.А.

Челябинск 2016

Ситуационный план М 1:1000



Ведомость основного комплекта чертежей

Общие данные	1
Генплан участка. М 1:250	2
План 1-го этажа с расстановкой мебели. М 1:100	3
План 2-го этажа с расстановкой мебели. М 1:100	4
План фундамента. М 1:100	5
План 1-го этажа с привязкой перегородок М 1:100	6
План 2-го этажа с привязкой перегородок М 1:100	7
План кровли. М 1:100	8
Разрез 1-1. М 1:100	9
Разрез 2-2. М 1:100	10
Фасад в осях 1-12. 1:100	11
Фасад в осях Н-А. М 1:100	12
Фасад в осях А-Н. М 1:100	13
Фасад в осях 12-1. М 1:100	14
Изометрическая схема участка	15
СПА. План с расстановкой мебели. М 1:100	16
СПА. План 1-го этажа с привязкой перегородок. План фундамента. М 1:100	17
СПА. План кровли. М 1:100	18
СПА. Разрез 1'-1'. Разрез 2'-2'. М 1:100	19
СПА. Фасад в осях А-Б. Фасад в осях 2-1. Фасад в осях Б-А. Фасад в осях 1-2. М 1:100	20
Башня. Чертежи М 1:100	21
Общий вид	22-55

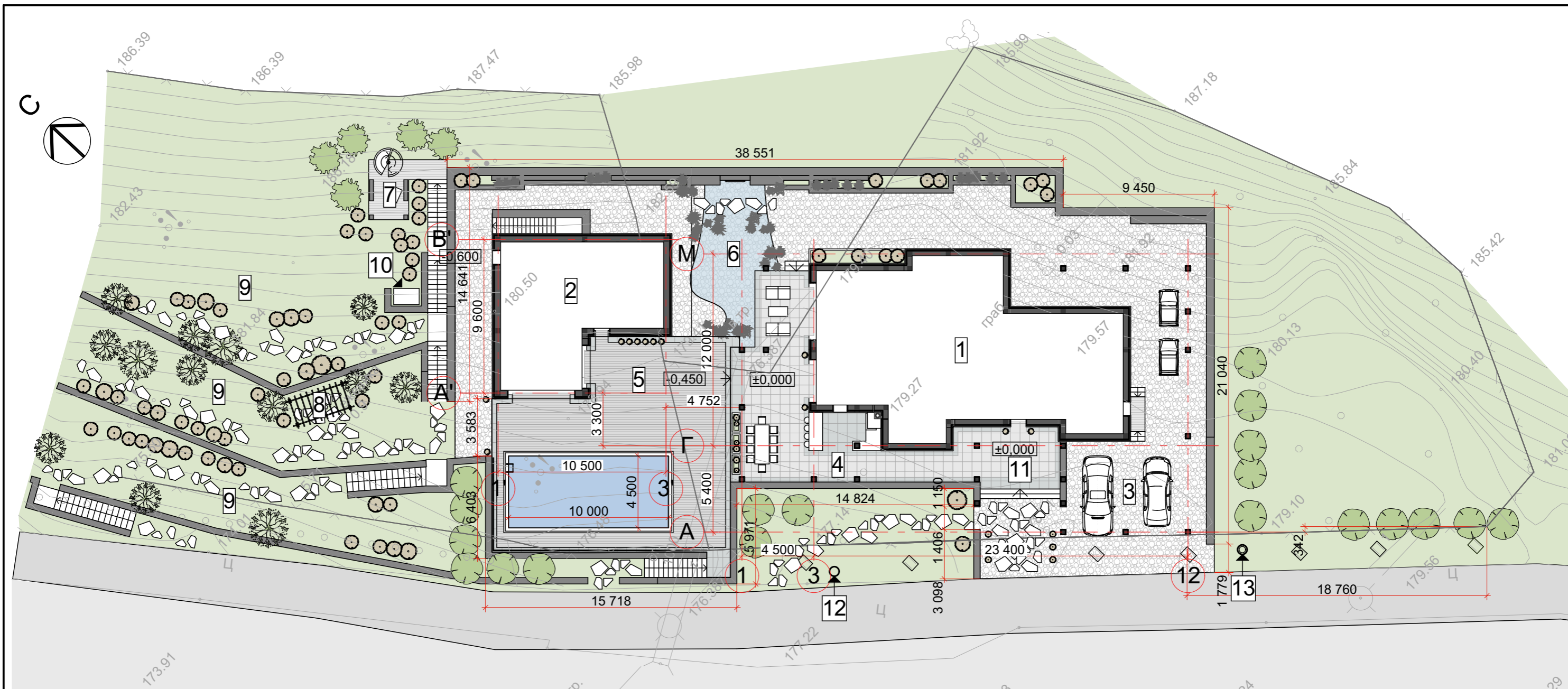

Экспликация

№	Наименование	S _{застр.} м ²	S _{общ.} м ²	V _{стр.} м ³
1	Индивидуальный жилой дом	416,6	273,2	1628,5
2	СПА	96,1	72,5	545,3
3	Навес для машин			
4	Терраса с мангальной зоной (1-й уровень)		111,4	
5	Терраса с бассейном (2-й уровень)		119,9	
6	Пруд			
7	Смотровая башня			
8	Пергола			
9	Террасированный сад			
10	Накопительный бак (2000 л)			
11	Крыльцо			
12	Скважина			
13	Септик			

Условные обозначения

Тип	Наименование	S _{покр.} м ²	Тип	Наименование	S _{покр.} м ²
	Газон	1590,9		Бетонные дорожки	
	Гравий	408,7		Лиственные деревья	
	Керамогранит под бетон	54,1		Плодовые деревья	
	Керамогранит с рисунком	76,9		Кипарисы	
	Террасная доска	204,3		Кустарники	
	Существующая дорога				

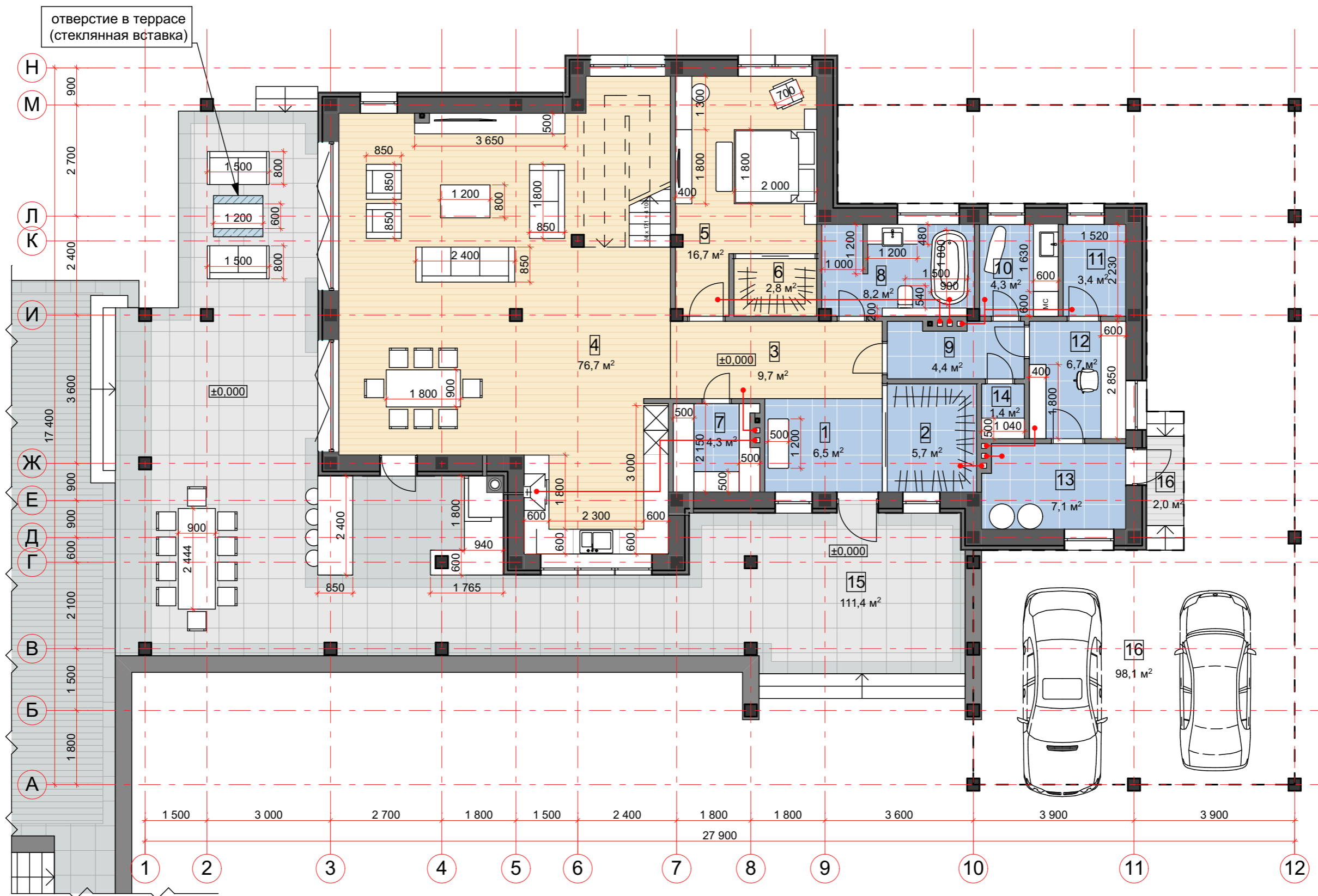

Экспликация помещений 1-го этажа

№	Наименование	Площадь, м ²	№	Наименование	Площадь, м ²	№	Наименование	Площадь, м ²
1	Прихожая	6,5	8	С/у 1	8,2	15	Терраса	111,4
2	Гардероб	5,7	9	Холл	4,4	Площадь 1 этажа (не включая площадь террасы)	157,7	
3	Холл	9,7	10	Постирочная	4,3			
4	Гостиная-столовая-гостиная	76,7	11	Генераторная	3,4			
5	Гостевая	16,7	12	Мастерская	6,7	Общая площадь дома (не включая площадь террас, балкона)	273,2	
6	Гардероб	2,8	13	Котельная	7,1			
7	Холодильная комната	4,3	14	Сейф	1,4			

План 1-го этажа с расстановкой мебели. М 1:100

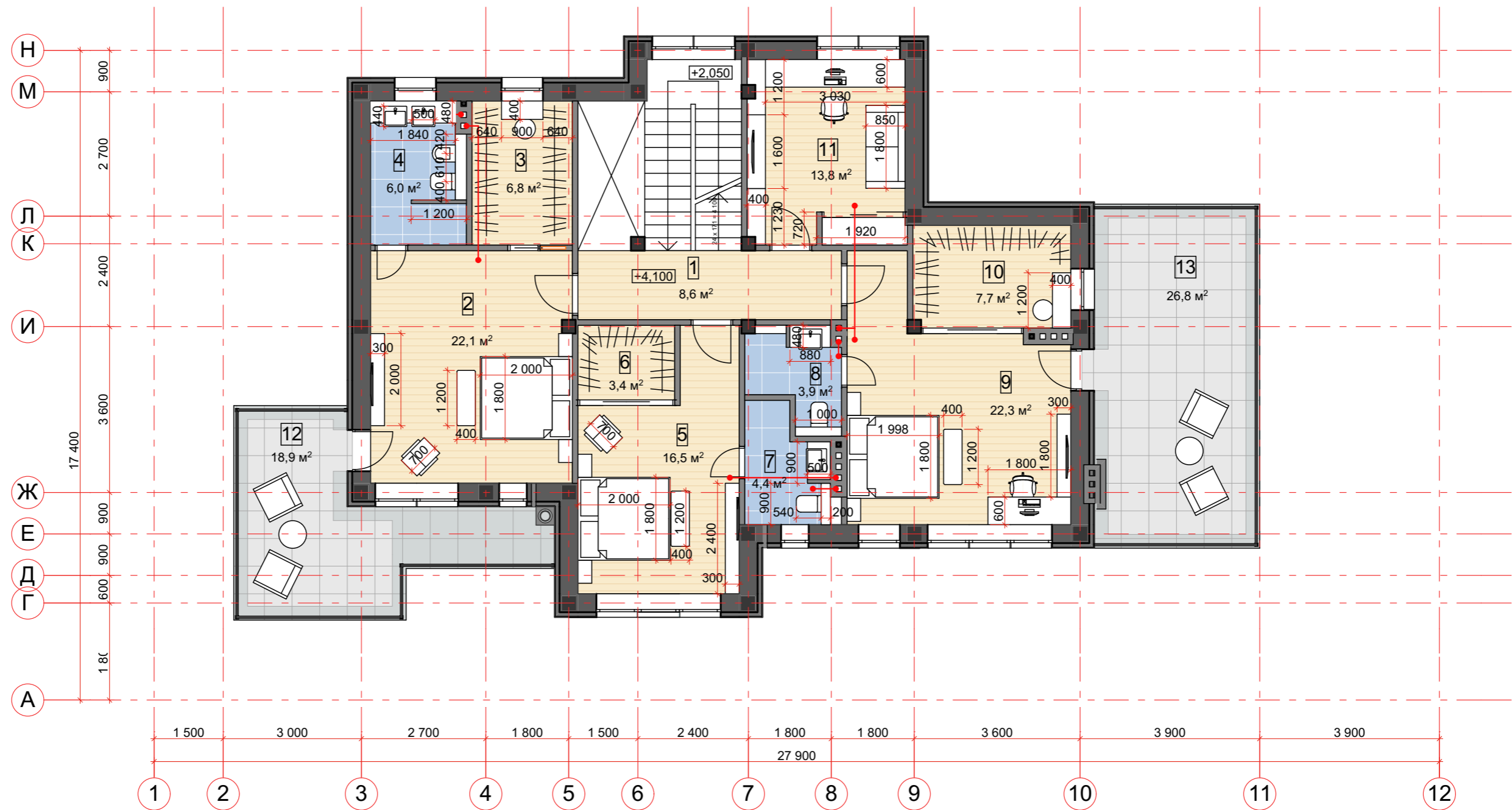

Экспликация помещений 1-го этажа

№	Наименование	Площадь, м²	№	Наименование	Площадь, м²	№	Наименование	Площадь, м²
1	Холл	8,6	8	С/у5	3,9		Площадь 2 этажа (не включая площадь террасы и балкона)	115,5
2	Спальня	22,1	9	Спальня	22,3			
3	Гардероб	6,8	10	Гардероб	7,7			
4	С/у 3	6,0	11	Кабинет-библиотека	13,8		Общая площадь дома (не включая площадь террас, балкона)	273,2
5	Спальня	16,5	12	Балкон	18,9			
6	Гардероб	3,4	13	Терраса	26,8			
7	С/у4	4,4						

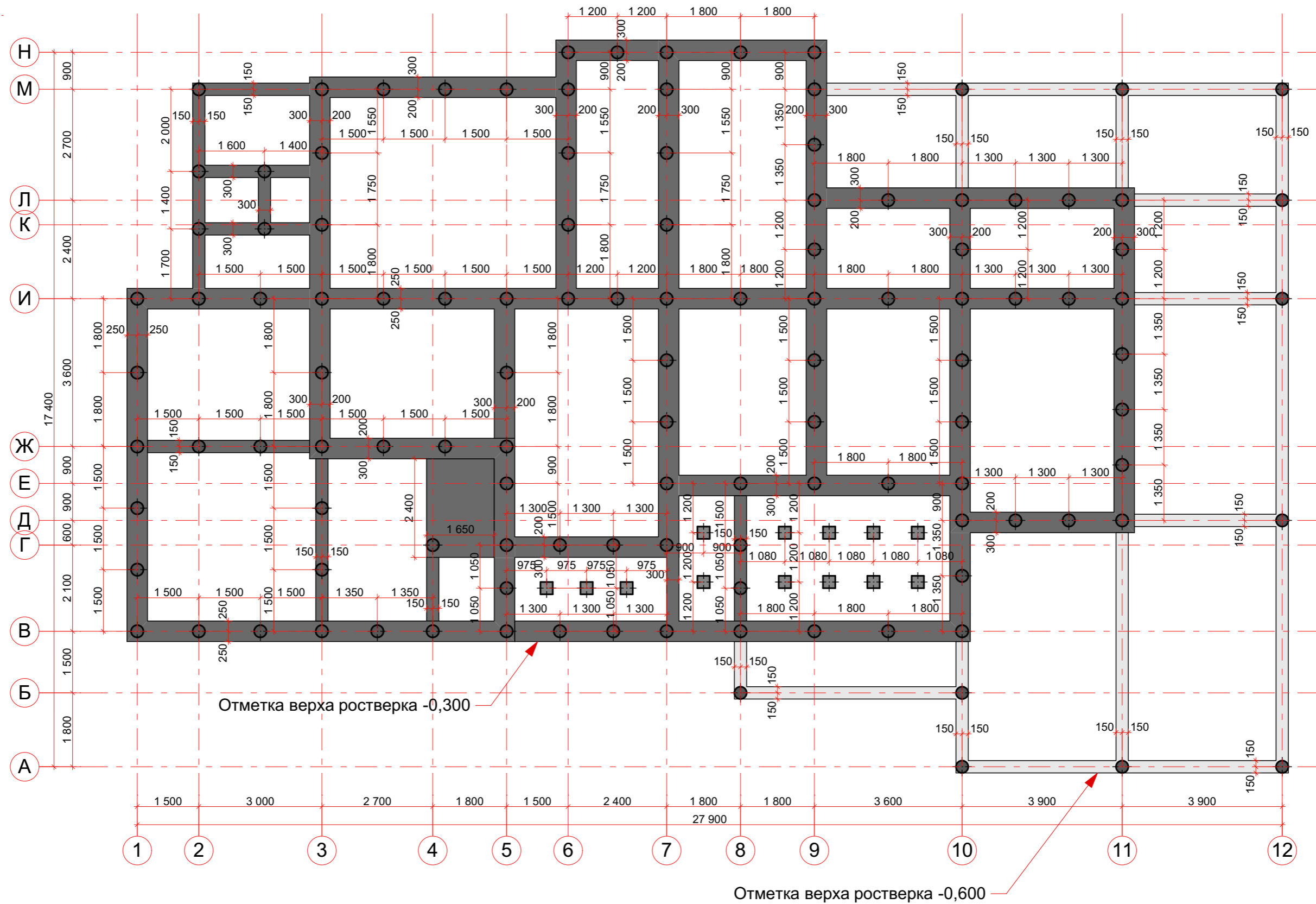

Примечания:

1. За отметку 0,000м принять уровень пола первого этажа.
2. Проектную отметку уровня земли принять -0,450м.



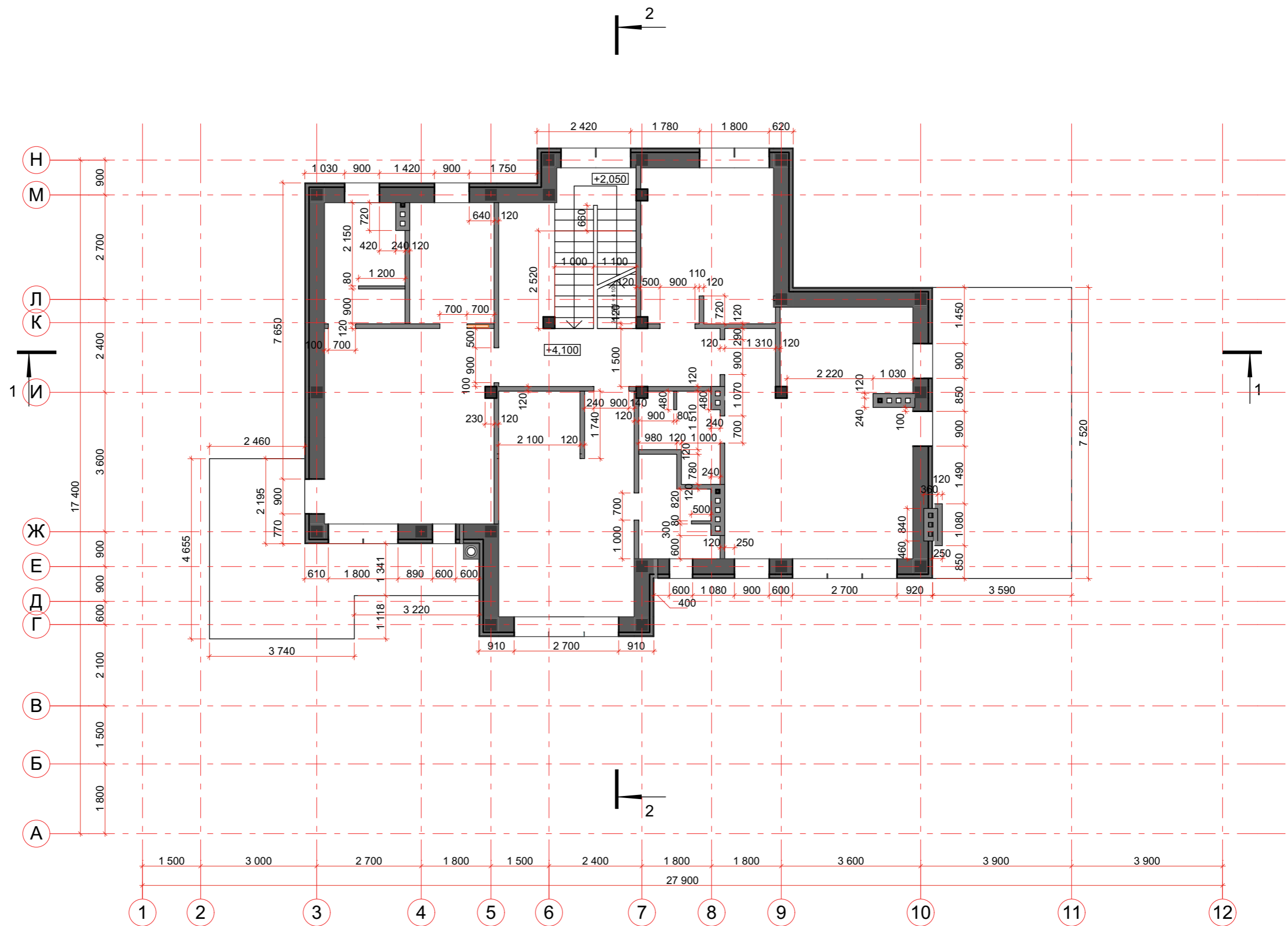

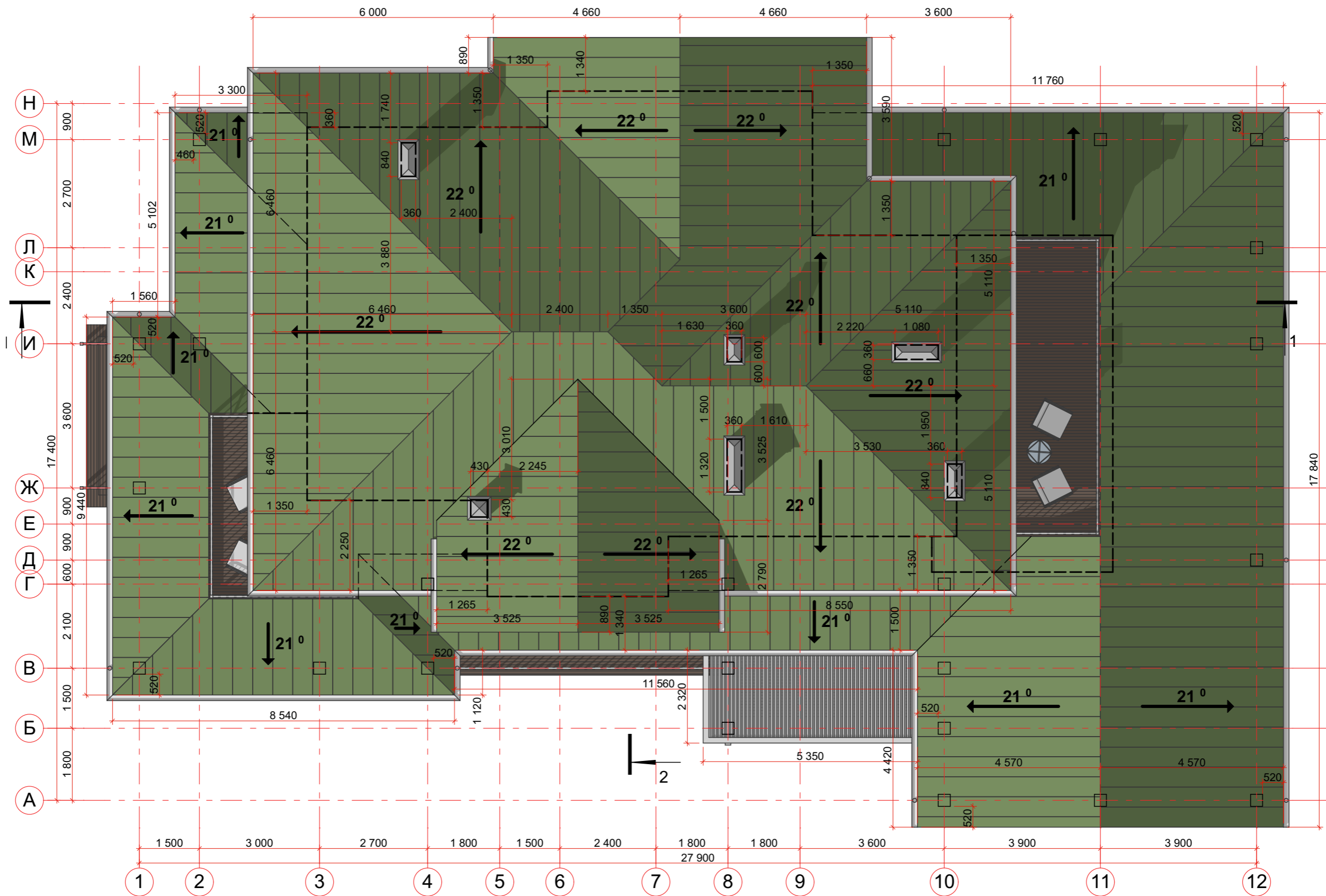

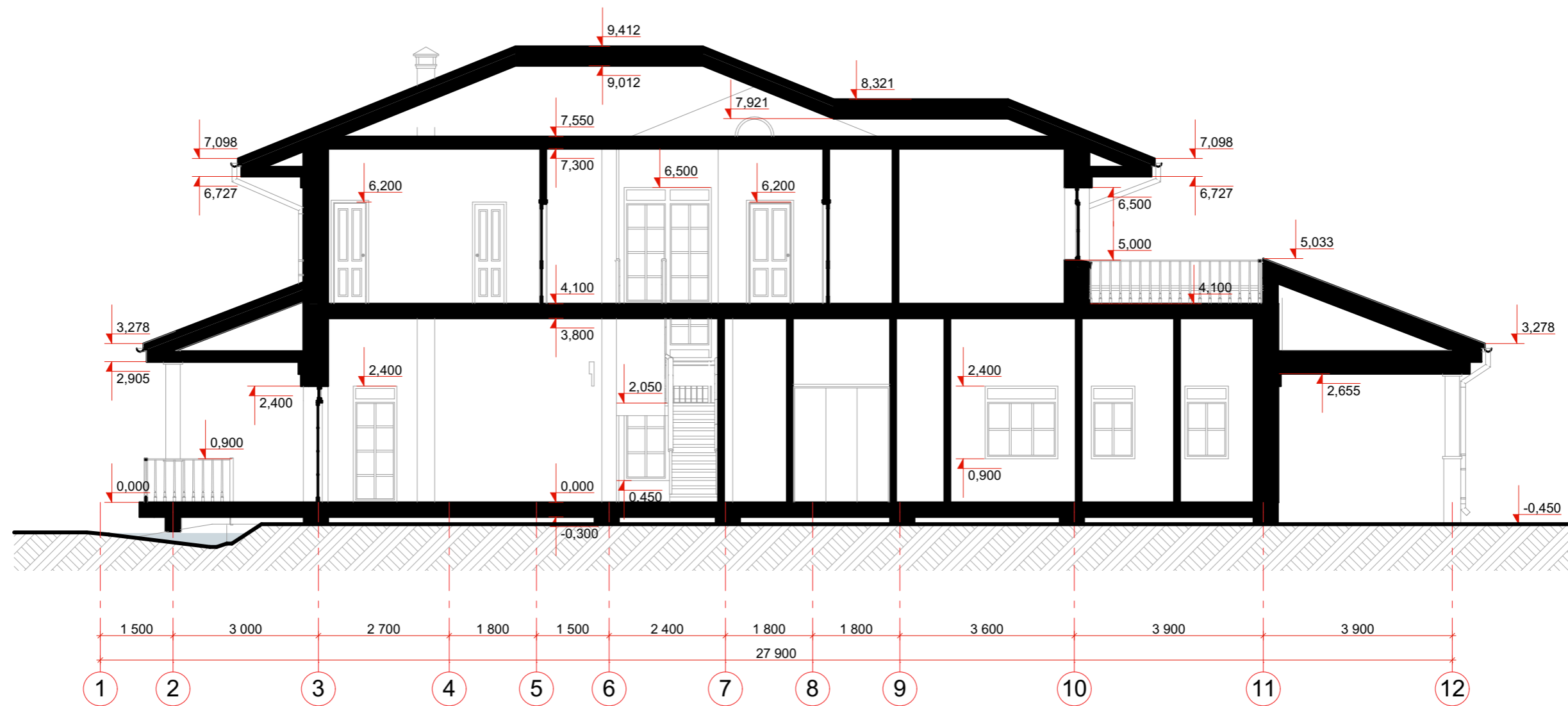

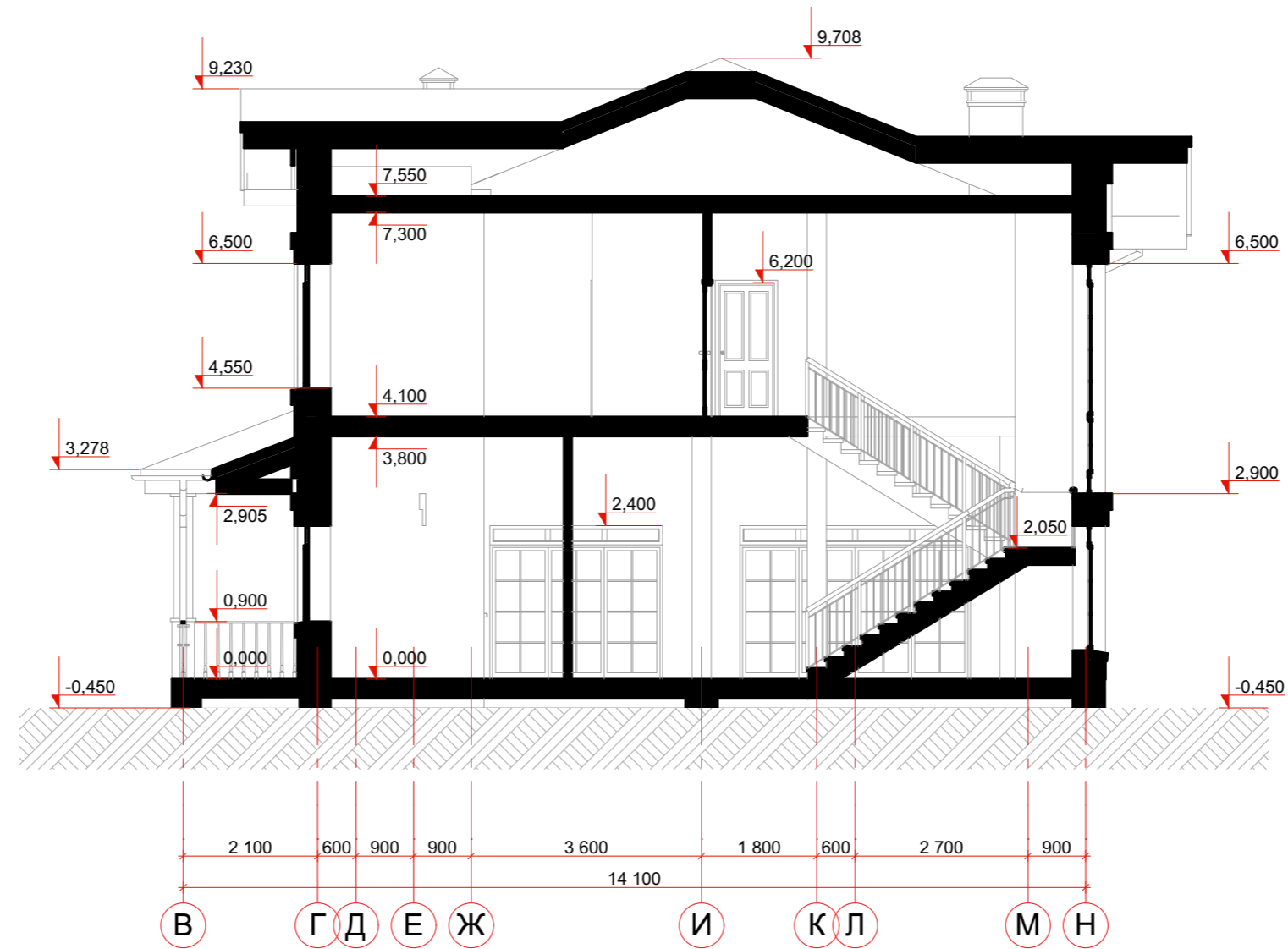

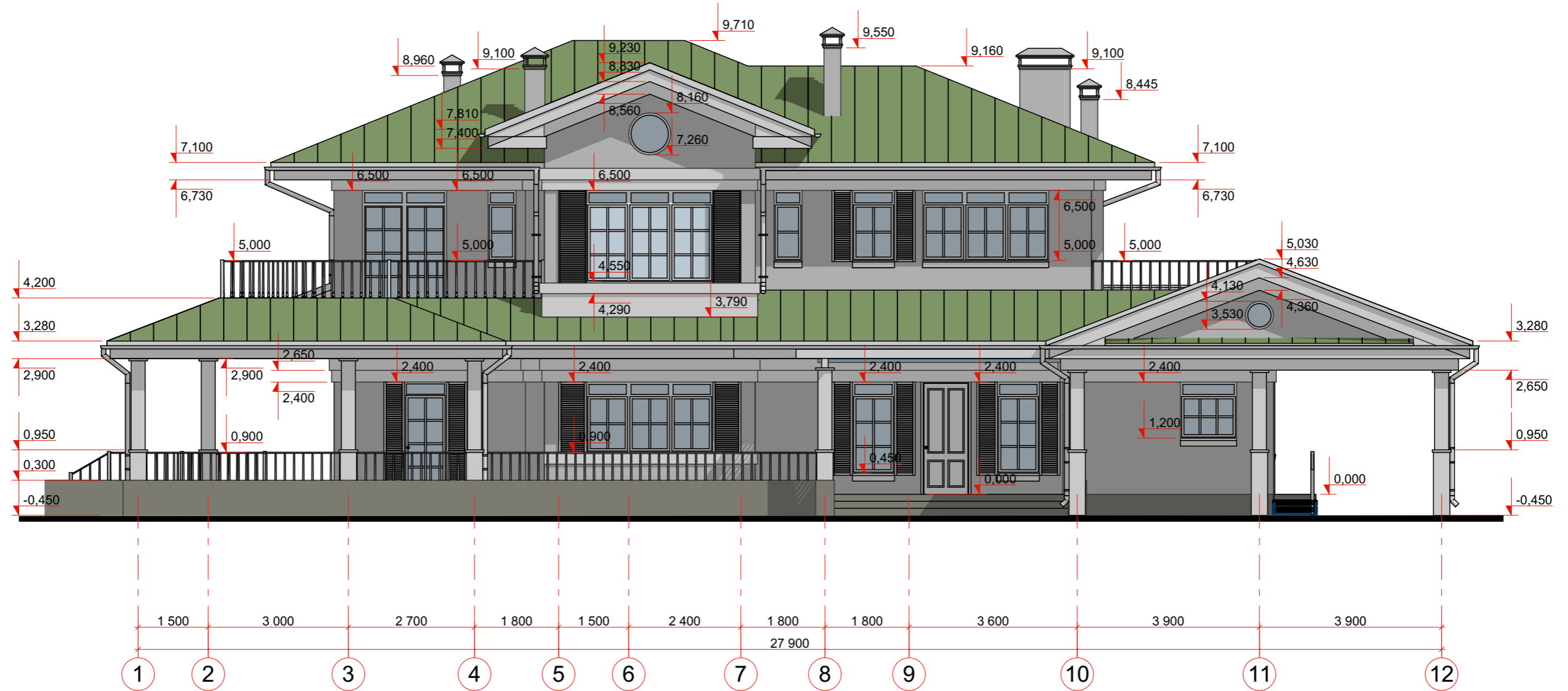

Ведомость отделки фасадов

№	Наименование	Вид отделки	Обозначение	Марка/Колер	S	
					S _{покр.} м ²	S _{общ.}
1	Стены	Штукатурка		Серый	61,0	240,8
2	Декоративные элементы	Штукатурка		Белый	59,2	180,6
3	Стены, цоколь	Архитектурный бетон		Темно-серый	17,3	52,4
4	Кровля	Фальцевая, металл		Темно-зеленый		523,5
5	Рамы окон и дверей	Алюминиевый профиль		Белый		
6	Дверь входная	Алюминий		Белый		

Примечания:

1. Площади покрытий даны без учета запаса.

Фасад в осях 1-12. 1:100

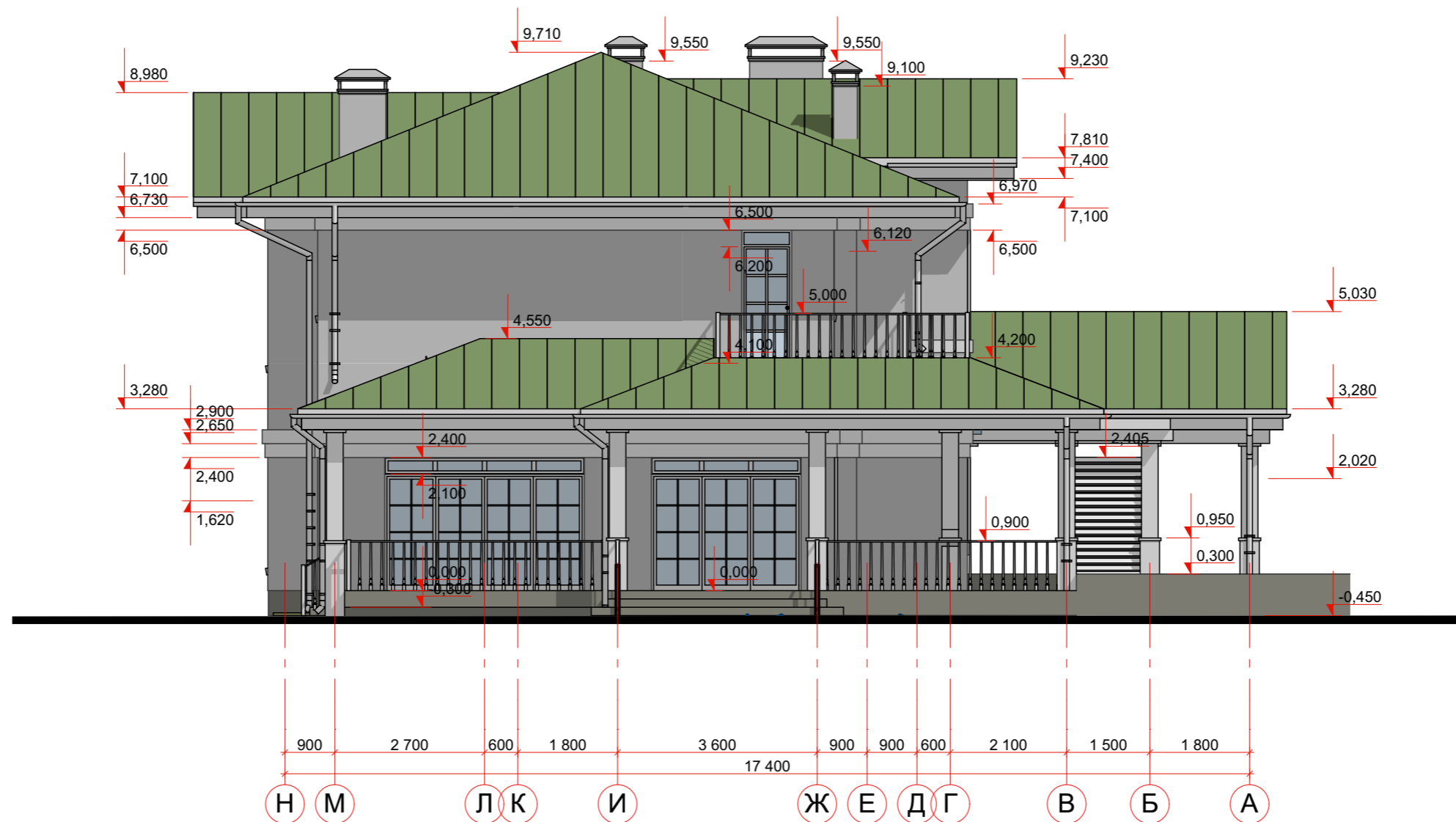

Ведомость отделки фасадов

№	Наименование	Вид отделки	Обозначение	Марка/Колер	S	
					покр. м ²	общ.
1	Стены	Штукатурка		Серый	44,6	240,8
2	Декоративные элементы	Штукатурка		Белый	40,3	180,6
3	Стены, цоколь	Архитектурный бетон		Темно-серый	10,8	52,4
4	Кровля	Фальцевая, металл		Темно-зеленый		523,5
5	Рамы окон и дверей	Алюминиевый профиль		Белый		
6	Дверь входная	Алюминий		Белый		

Примечания:

1. Площади покрытий даны без учета запаса.

Фасад в осях Н-А. М 1:100		Лист
		12

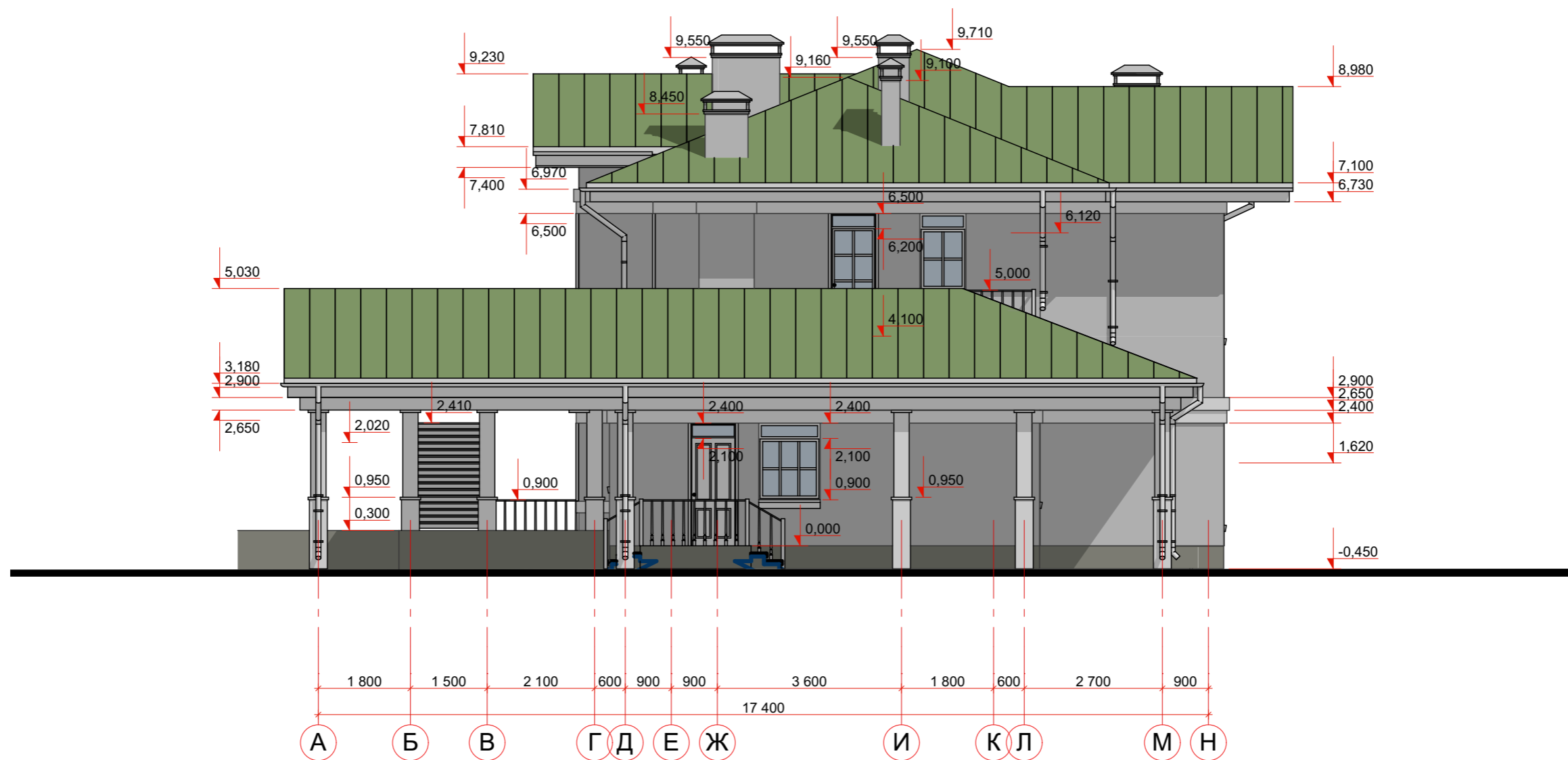

Ведомость отделки фасадов

№	Наименование	Вид отделки	Обозначение	Марка/Колер	S	
					покр. м ²	общ.
1	Стены	Штукатурка		Серый	56,1	240,8
2	Декоративные элементы	Штукатурка		Белый	41,1	180,6
3	Стены, цоколь	Архитектурный бетон		Темно-серый	10,9	52,4
4	Кровля	Фальцевая, металл		Темно-зеленый		523,5
5	Рамы окон и дверей	Алюминиевый профиль		Белый		
6	Дверь входная	Алюминий		Белый		

Примечания:

1. Площади покрытий даны без учета запаса.

Фасад в осях А-Н. М 1:100		Лист
		13

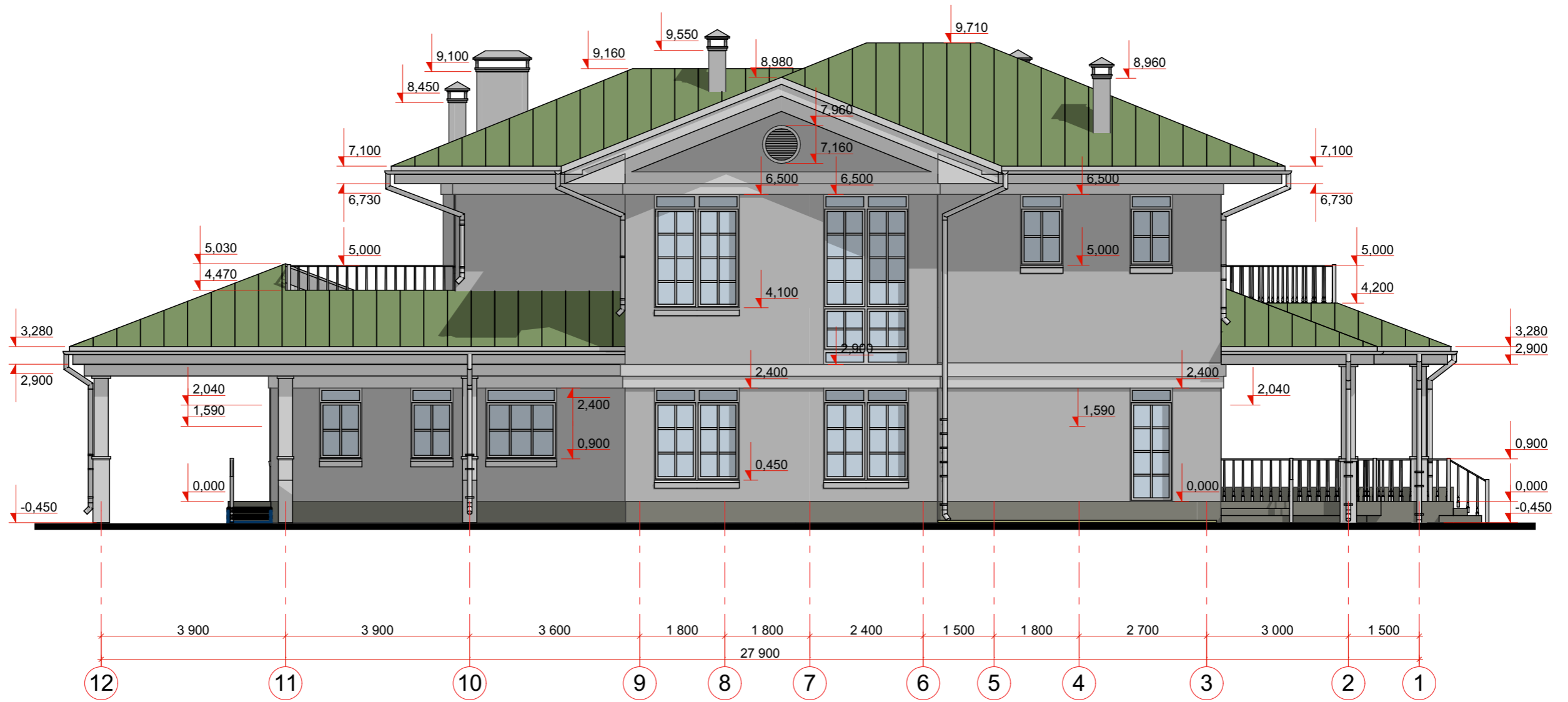

Ведомость отделки фасадов

№	Наименование	Вид отделки	Обозначение	Марка/Колер	S	
					покр. м ²	общ.
1	Стены	Штукатурка		Серый	79,1	240,8
2	Декоративные элементы	Штукатурка		Белый	40,1	180,6
3	Стены, цоколь	Архитектурный бетон		Темно-серый	13,4	52,4
4	Кровля	Фальцевая, металл		Темно-зеленый		523,5
5	Рамы окон и дверей	Алюминиевый профиль		Белый		
6	Дверь входная	Алюминий		Белый		

Примечания:

1. Площади покрытий даны без учета запаса.

Фасад в осях 12-1. М 1:100

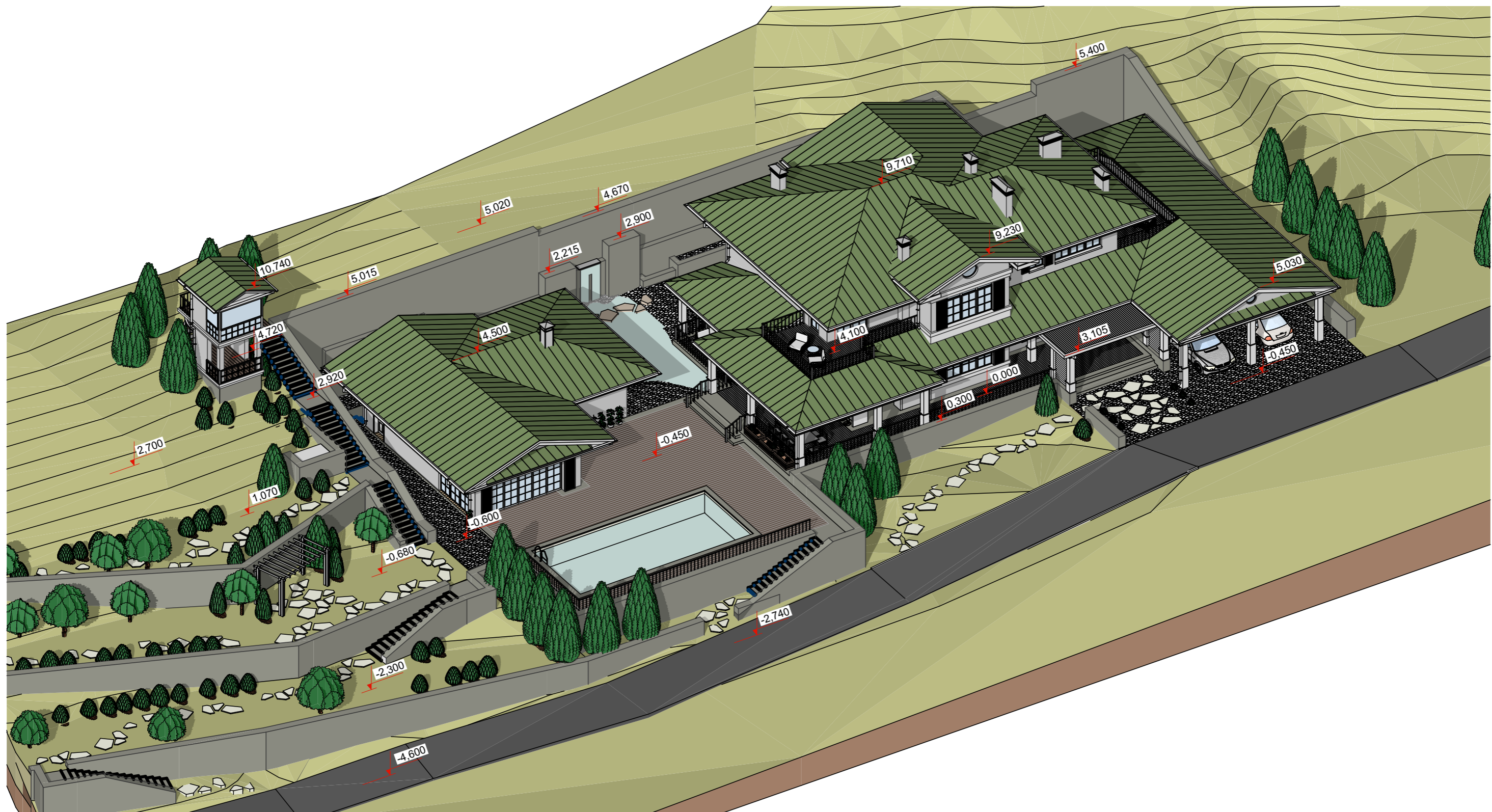

План 1-го этажа с расстановкой мебели М 1:100

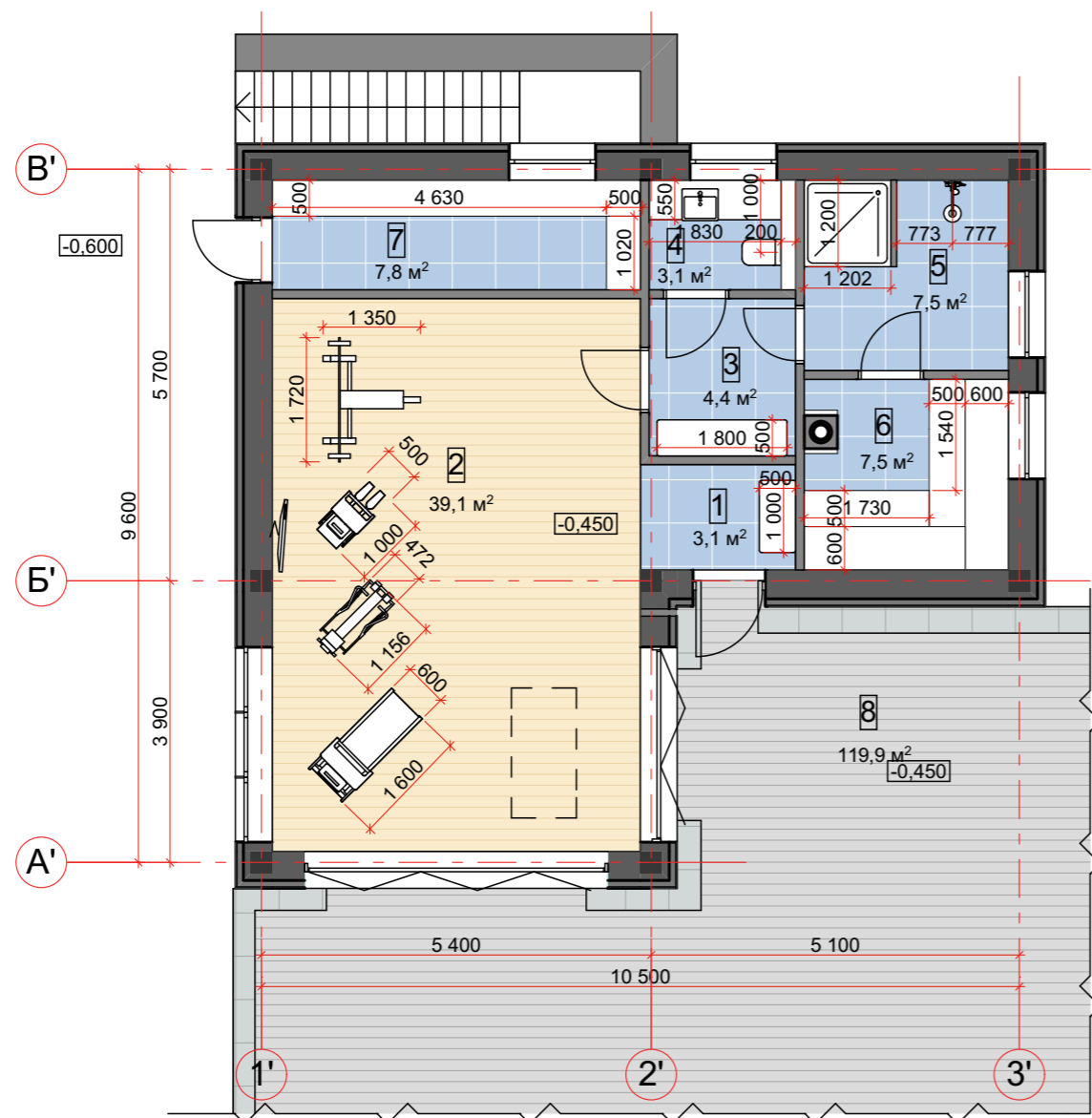

План цокольного этажа М 1:100

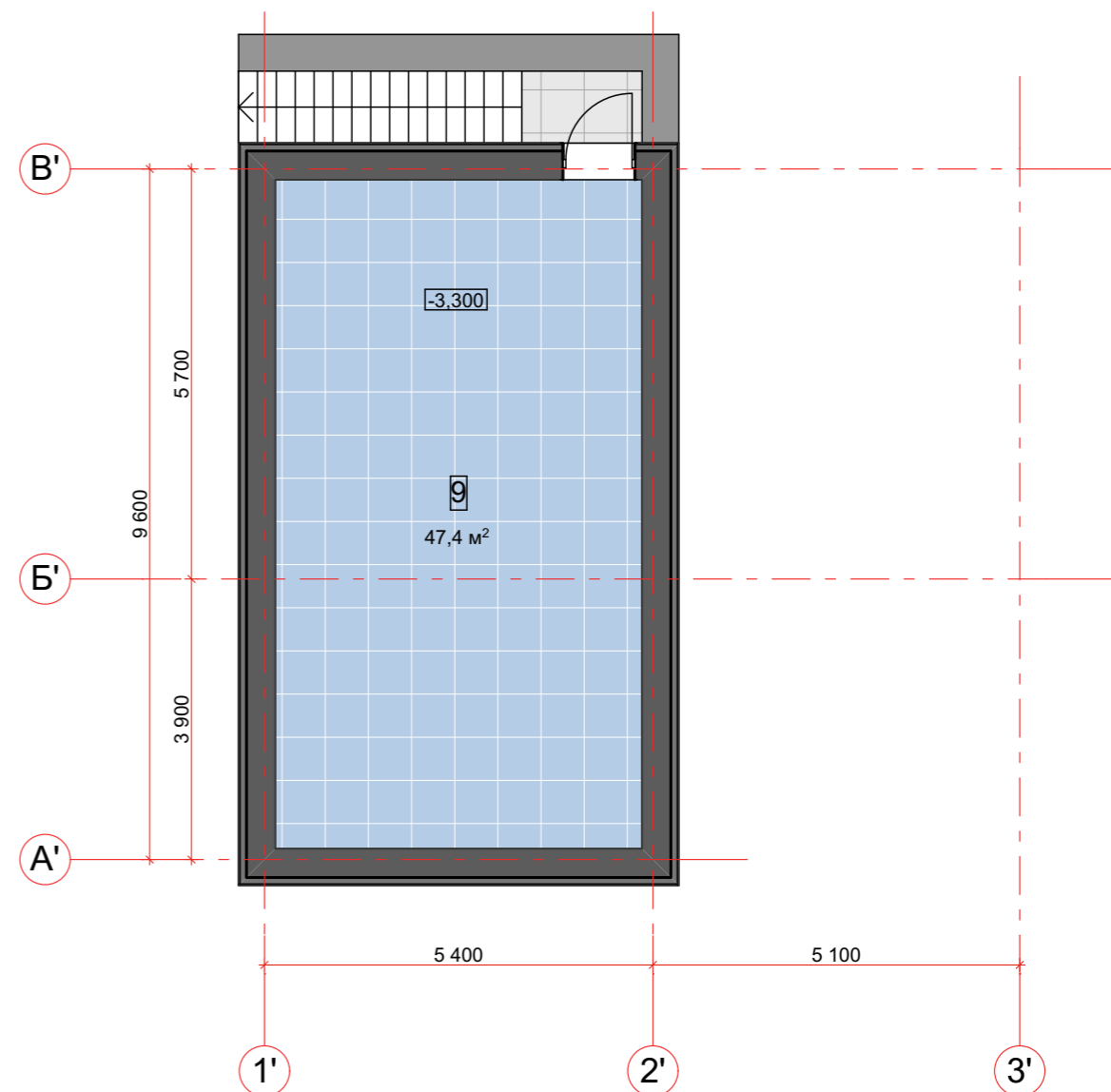

Экспликация помещений СПА

№	Наименование помещения	Площадь, м ²
1	Тамбур	3,1
2	Тренажерный зал	39,1
3	Раздевалка	4,4
4	С/у	3,1
5	Душевая	7,5
6	Парная	7,5
7	Хозблок	7,8
8	Терраса	126,3
9	Тех. помещение бассейна	47,4
	Общая площадь СПА (без учета тех. помещения, террасы)	72,5

Примечания:

1. За отметку 0,000м принять уровень пола первого этажа дома.
2. Проектную отметку уровня пола здания принять -0,450м.
3. Проектную отметку уровня земли принять -0,600м.

План 1-го этажа с привязкой перегородок М 1:100

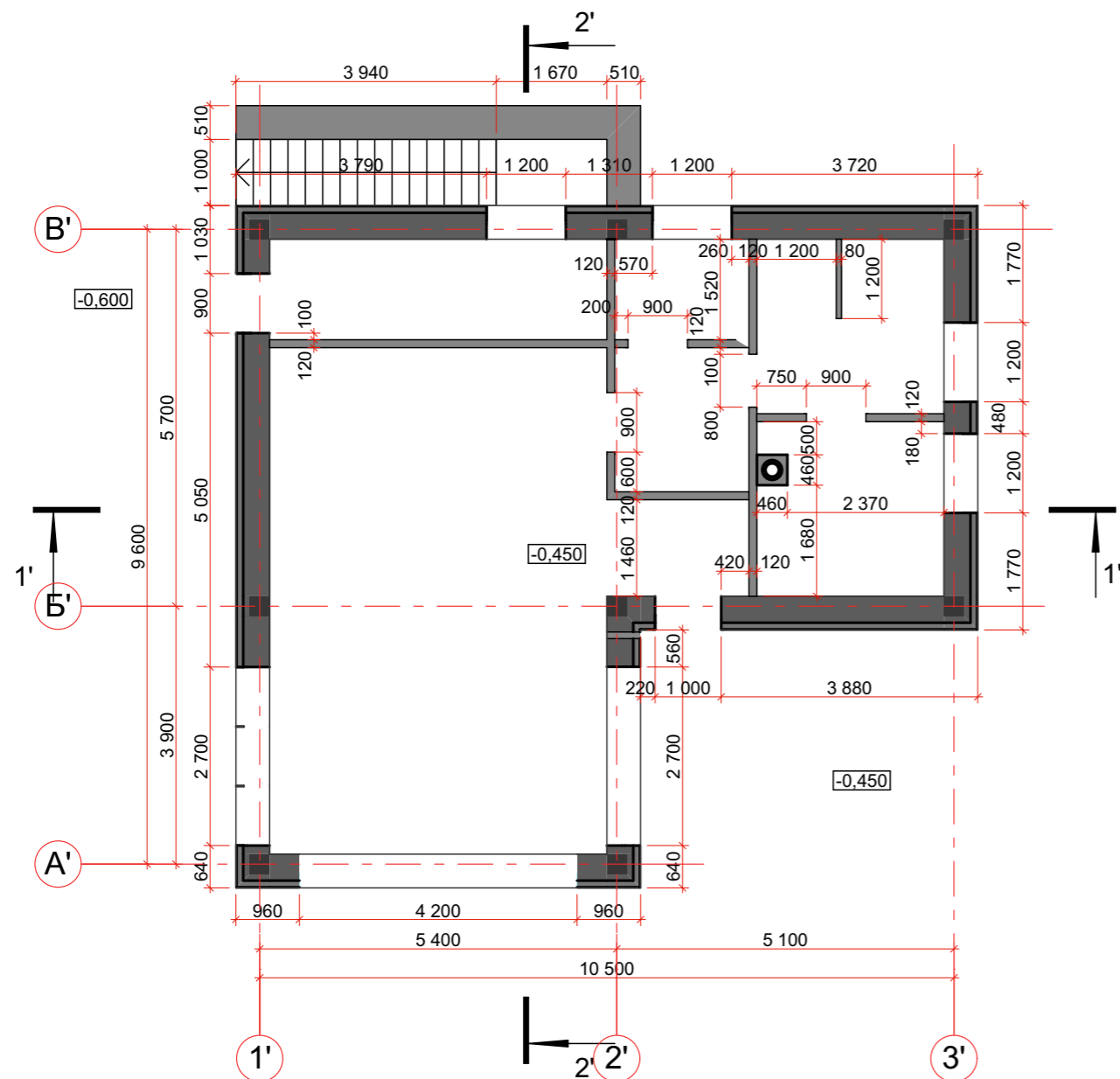

План фундамента. М 1:100

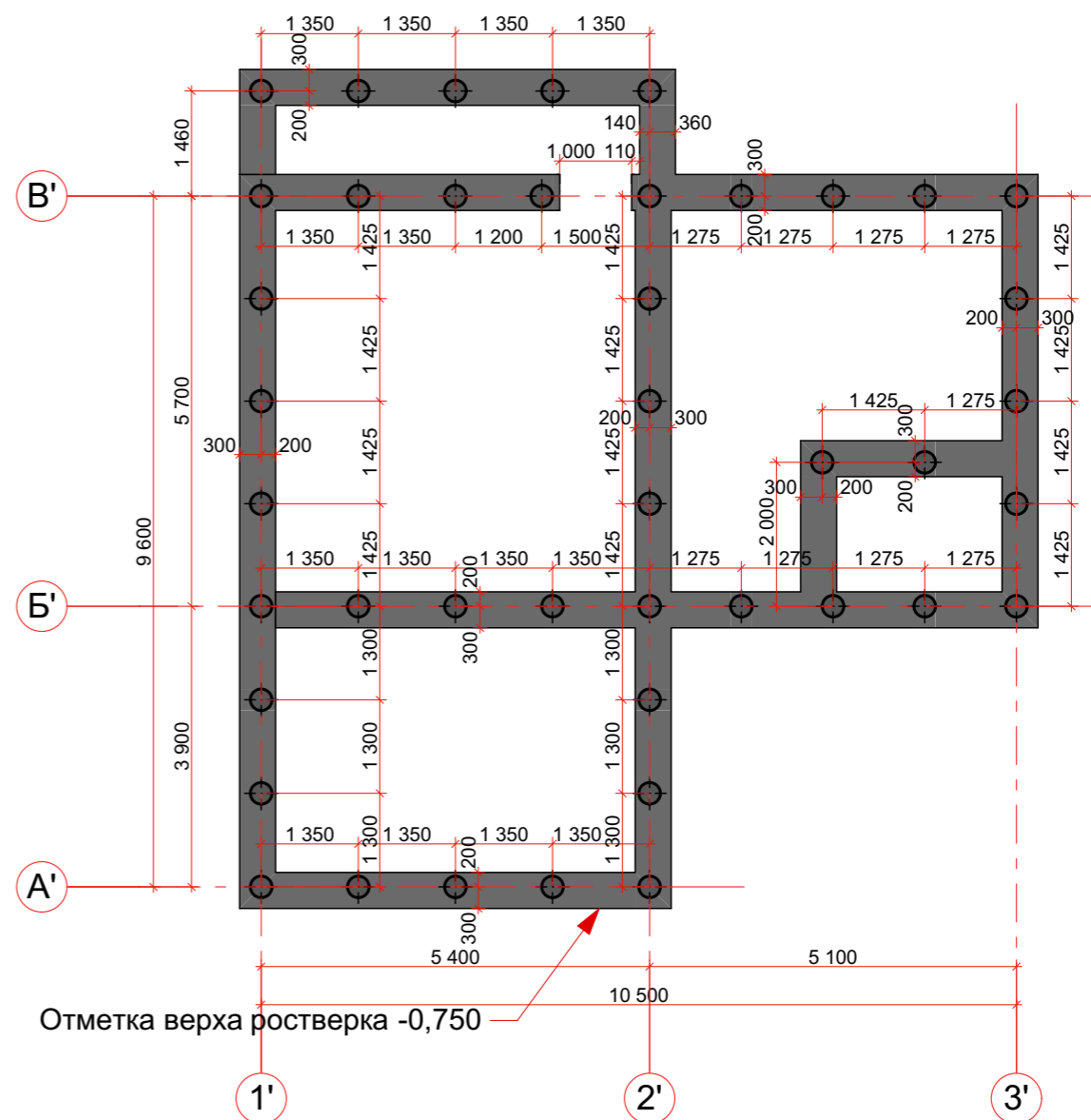

Примечания:

1. За отметку 0,000м принять уровень пола первого этажа дома.
2. Проектную отметку уровня пола здания принять -0,450м.
3. Проектную отметку уровня земли принять -0,600м.

План кровли. М 1:100

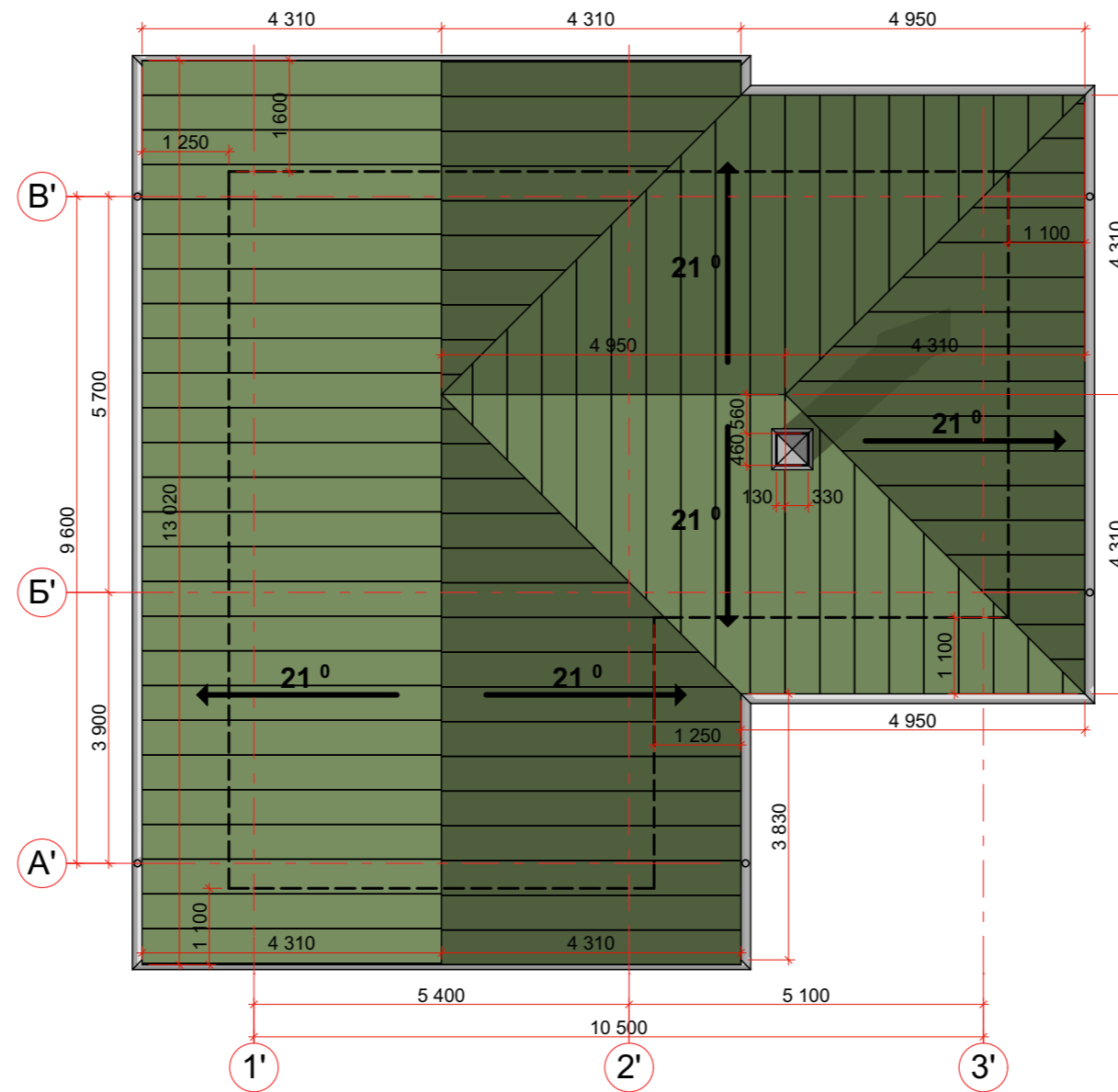

Разрез 1'-1' М 1:100

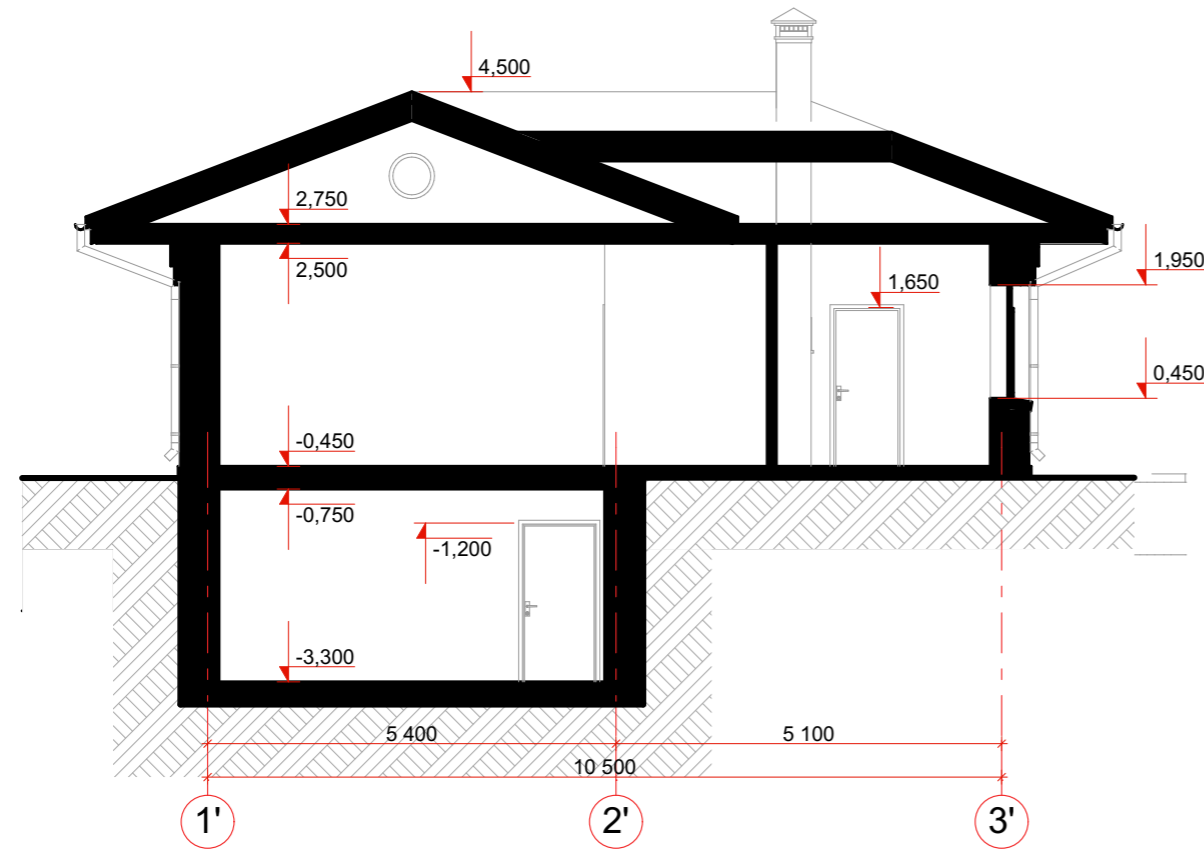

Разрез 2'-2' М 1:100

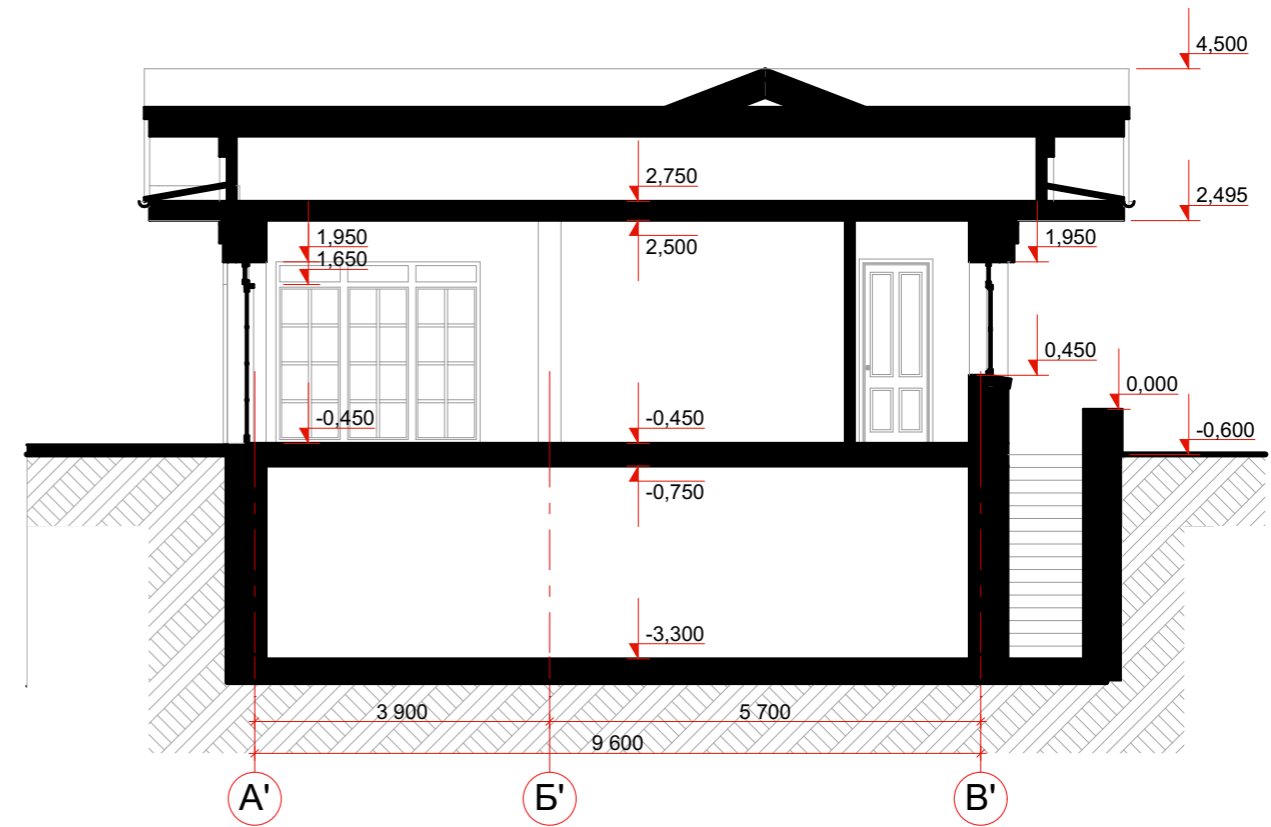

Примечания:

1. За отметку 0,000м принять уровень пола первого этажа дома.
2. Проектную отметку уровня пола здания принять -0,450м.
3. Проектную отметку уровня земли принять -0,600м.

Фасад в осях А-Б. М 1:100

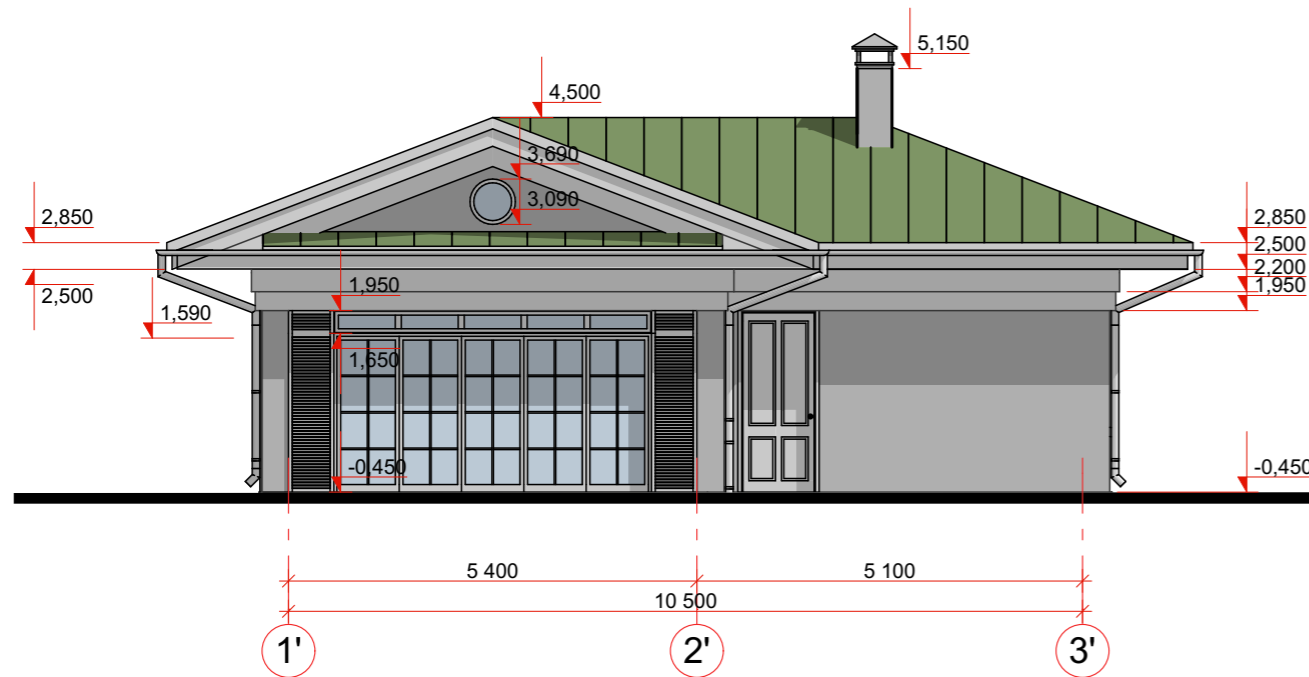

Фасад в осях 2-1. М 1:100

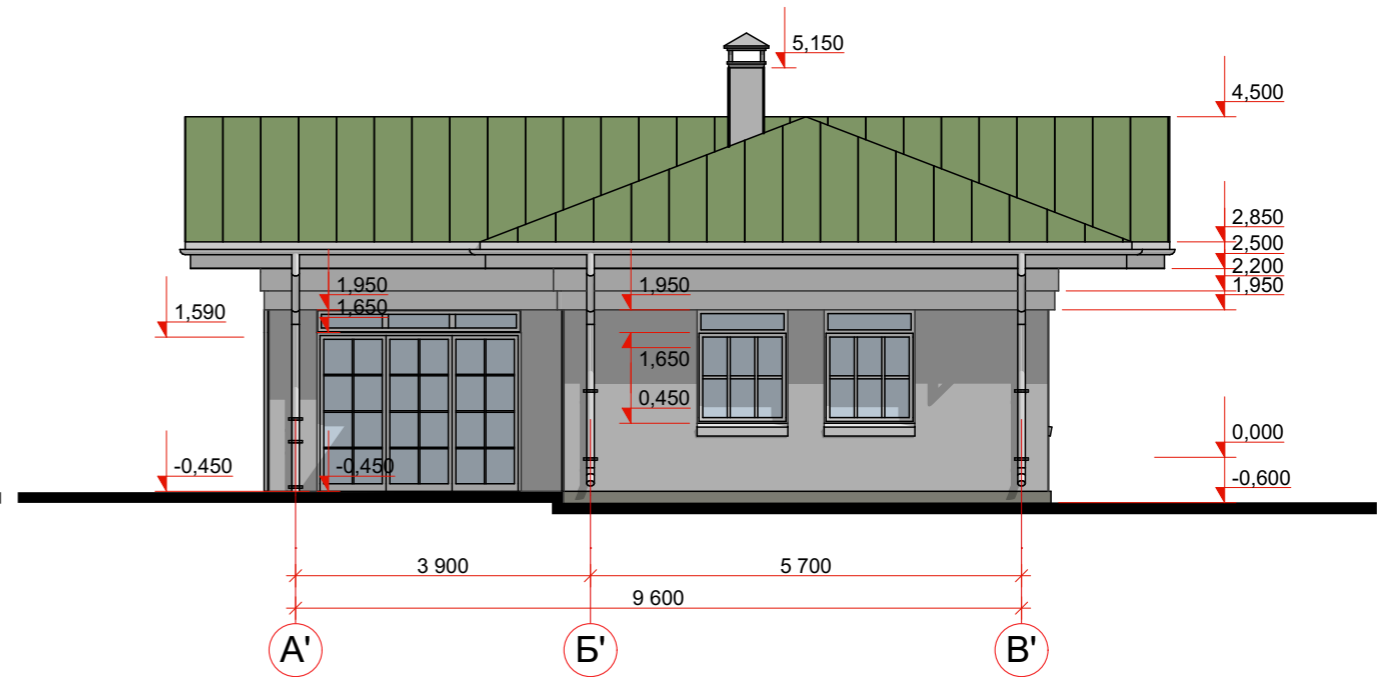

Фасад в осях Б-А. М 1:100

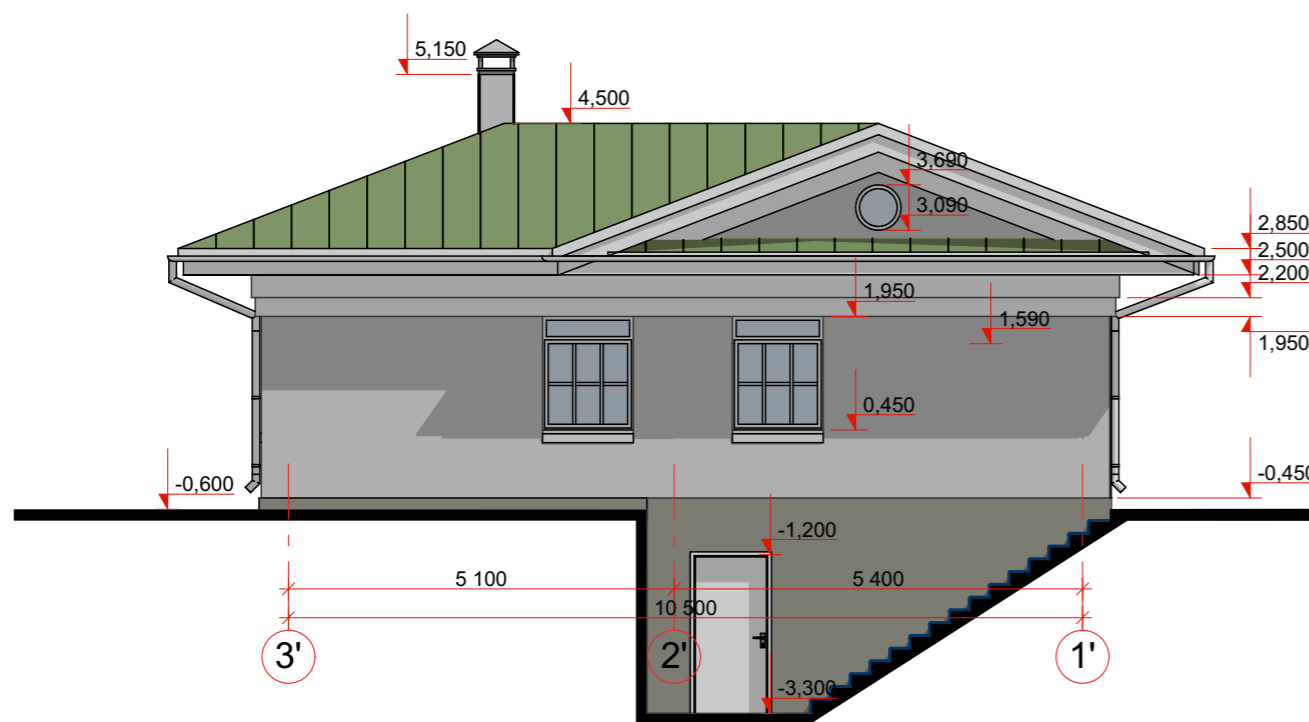

Фасад в осях 1-2. М 1:100

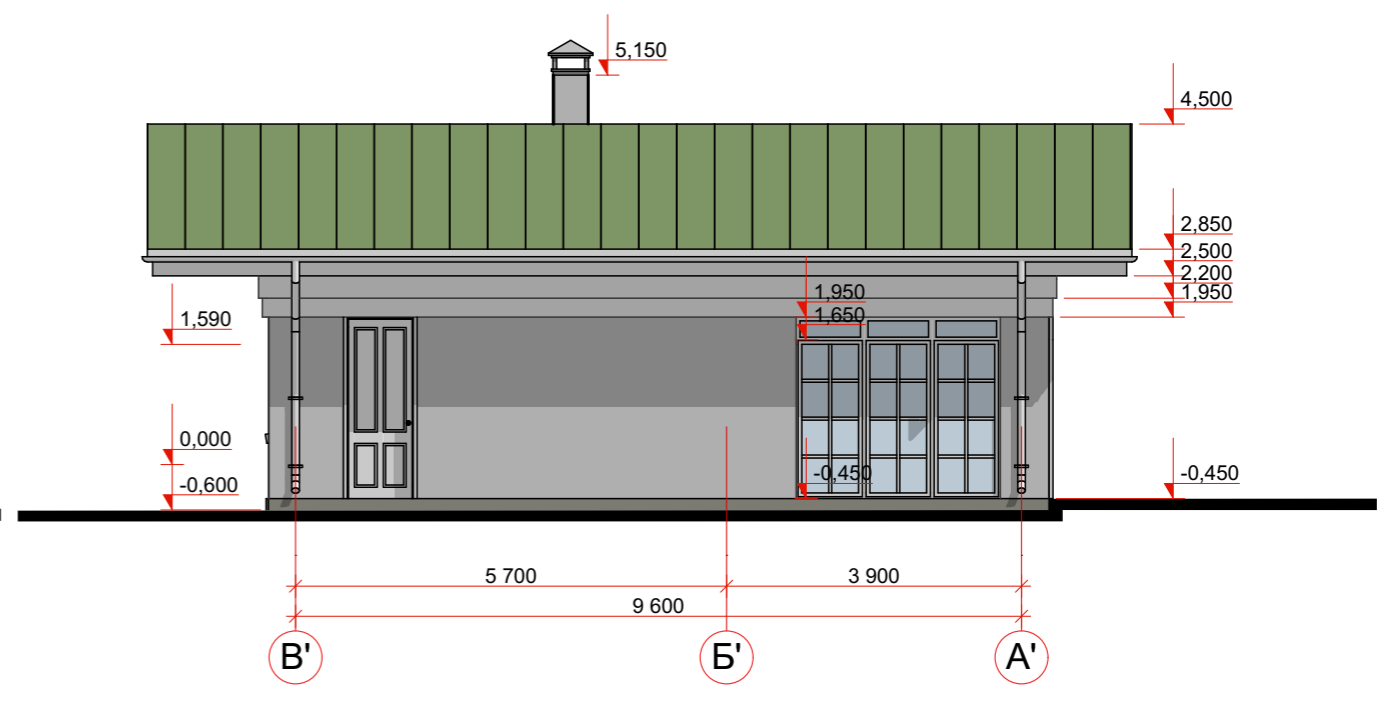

Ведомость отделки фасадов

№	Наименование	Вид отделки	Обозначение	Марка/Колер	S _{покр.} м ²	
					S _{покр.}	S _{общ.}
1	Стены	Штукатурка		Серый		71,7
2	Декоративные элементы	Штукатурка		Белый		44,7
3	Стены, цоколь	Архитектурный бетон		Темно-серый		13,5
4	Кровля	Фальцевая, металл		Темно-зеленый		200,5
5	Рамы окон и дверей	Алюминиевый профиль		Белый		
6	Дверь входная	Алюминий		Белый		

Примечания:

1. За отметку 0,000м принять уровень пола первого этажа дома.
2. Проектную отметку уровня пола здания принять -0,450м.
3. Проектную отметку уровня земли принять -0,600м.
4. Площади покрытий даны без учета запаса.

План 1-го этажа М 1:100

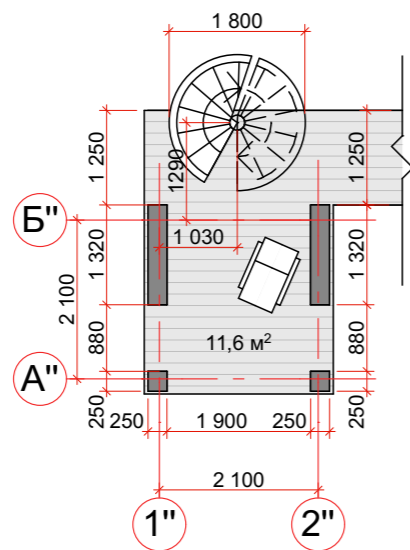

Фасад в осях 1-2. М 1:100

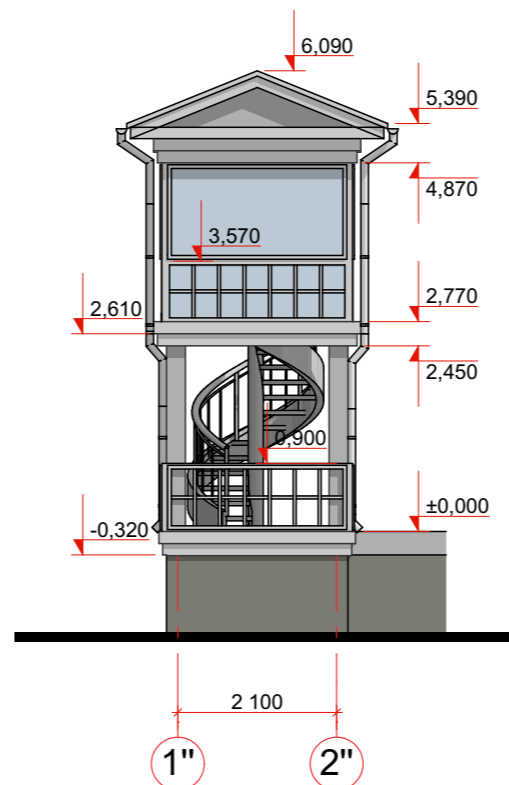

Фасад в осях А-Б. М 1:100

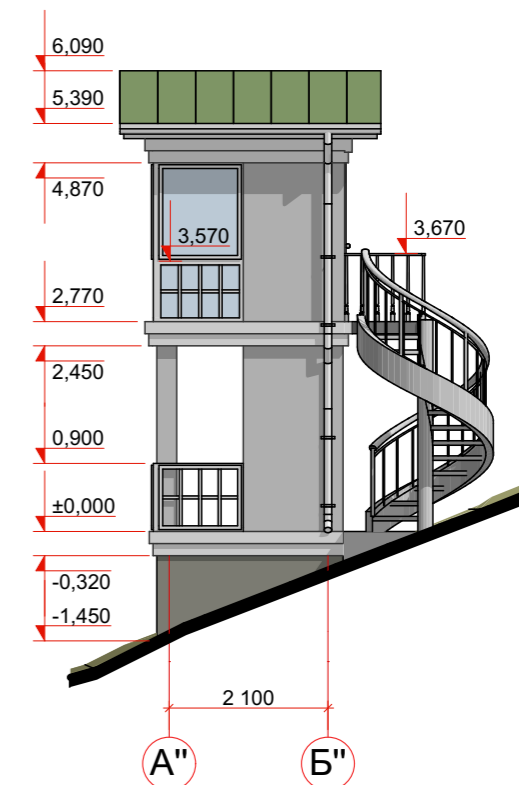

План 2-го этажа М 1:100

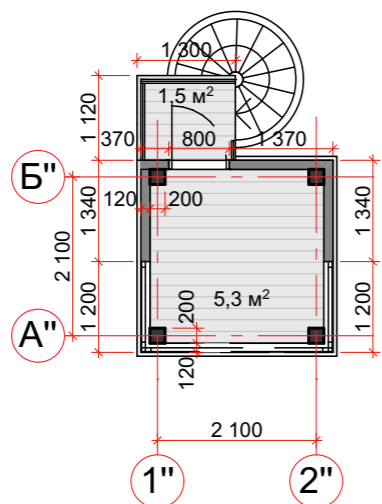

Фасад в осях 2-1. М 1:100

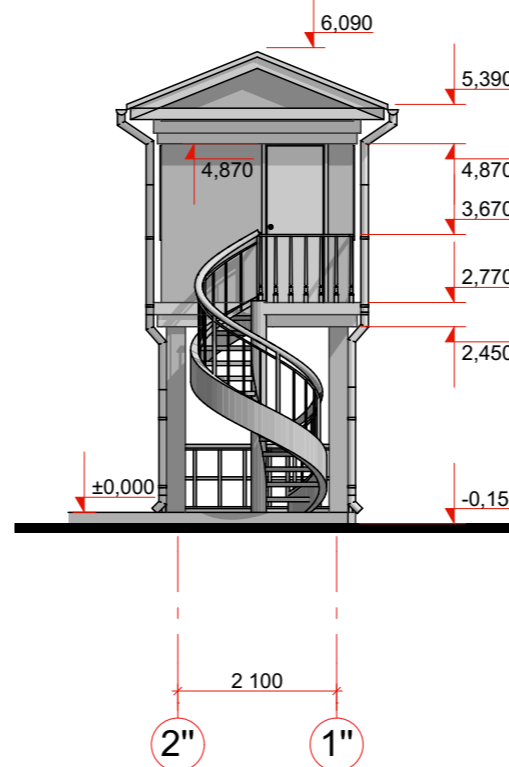

Фасад в осях Б-А. М 1:100

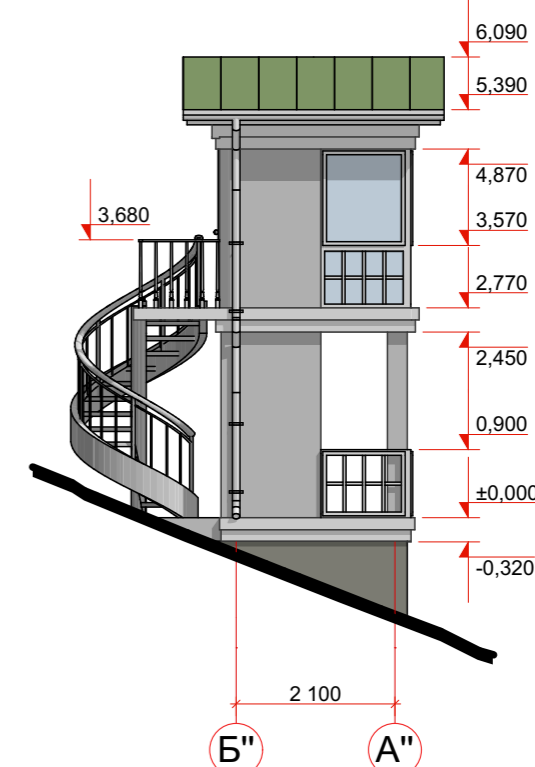

Ведомость отделки фасадов

№	Наименование	Вид отделки	Обозначение	Марка/Колер	S	
					покр. м²	общ.
1	Стены	Штукатурка		Серый		71,7
2	Декоративные элементы	Штукатурка		Белый		44,7
3	Стены, цоколь	Архитектурный бетон		Темно-серый		13,5
4	Кровля	Фальцевая, металл		Темно-зеленый		12,8
5	Рамы окон и дверей	Алюминиевый профиль		Белый		
6	Дверь входная	Алюминий		Белый		

Примечания:

1. За отметку 0,000м принять уровень пола первого этажа.
2. Площади покрытий даны без учета запаса.



































































